

UYGULAMA KILAVUZU

Türkiye - 50Hz

embraco  cantaş

TİCARİ SOĞUTMA İÇİN KOMPRESÖR SEÇİM KILAVUZU

YATAY DERİN DONDURUCU / MUHAFAZA DOLABI

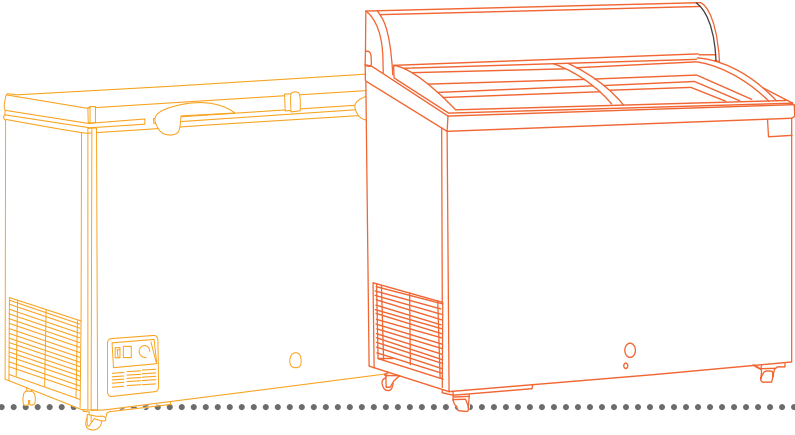

SİSTEM	YATAY DERİN DONDURUCU / MUHAFAZA DOLABI
Evaporasyon Sıcaklığı	-30°C den -35°C
İç Sıcaklık	-12°C den -20°C
Ortam Sıcaklığı	32°C
Bağıl Nem	40-70%
Uygulama	LBP / LST veya HST

R290 SERİSİ KOMPRESÖR 50Hz				
HACİM (LİTRE)	EM2X 1121U	EM2X 1125U	EMT 2130U	NEK 2134U
200 - 240	R290			
240 - 300		R290		
380 - 420			R290	
430 - 500				R290

R134a ve R404A SERİSİ KOMPRESÖR 50Hz					
HACİM (LİTRE)	EGAS 80HLR	EGAS 100HLR	FFI 12HBK NEK 6212Z	NEK 2134GK	NEK 2150GK
200 - 290	R134a				
300 - 360		R134a			
380 - 420			R134a		
430 - 500				R404a	
500 - 600					R404a

TİCARİ SOĞUTMA İÇİN KOMPRESÖR SEÇİM KILAVUZU

DİKEY ŞİŞE SOĞUTUCU / TEŞHİR DOLABI

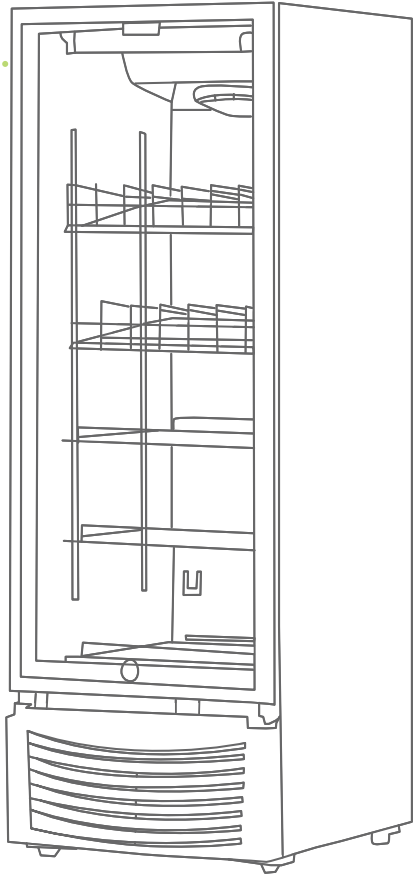

SİSTEM

Evaporasyon Sıcaklığı

İç Sıcaklık

Ortam Sıcaklığı

Bağıl Nem

Uygulama

DİKEY ŞİŞE SOĞUTUCU / TEŞHİR DOLABI

-5°C den -15°C

3°C den 10°C

40.5°C

40-75%

HBP / LST veya HST

R134a SERİSİ | KOMPRESÖR 50Hz

HACİM (LİTRE)	EM65HHR EMT6160Z	EMT6170Z FF8,5HBK	NEK 6187Z	NEK6210Z FFI12HBK	NEK 6214Z
100 - 200	R134a				
300		R134a			
400			R134a		
500				R134a	
1000					134a

TİCARİ SOĞUTMA İÇİN KOMPRESÖR SEÇİM KILAVUZU

DİKEY BİRA SOĞUTUCU / TEŞHİR DOLABI

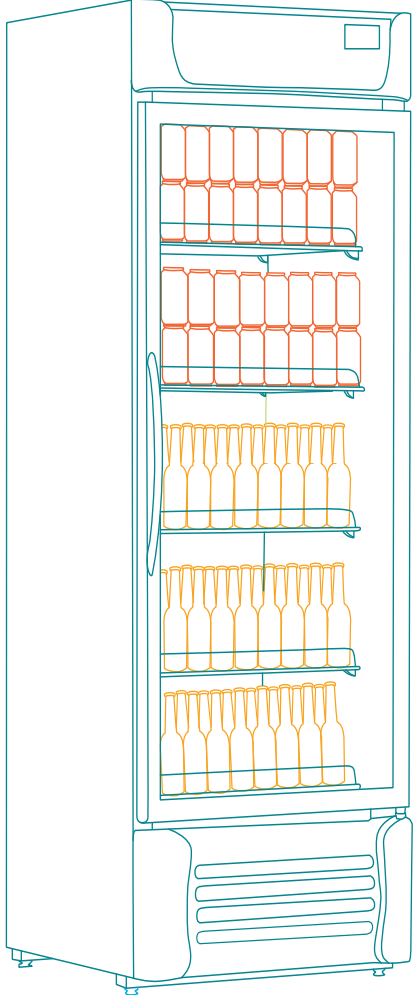

SİSTEM	DİKEY BİRA SOĞUTUCU / TEŞHİR DOLABI
Evaporasyon Sıcaklığı	-15°C
İç Sıcaklık	4°C den 8°C
Ortam Sıcaklığı	32°C
Bağıl Nem	40-75%
Uygulama	HBP / LST veya HST

R134a SERİSİ KOMPRESÖR 50Hz			
HACİM (LİTRE)	EMT6160Z EM 65HHR	NEK 6187Z	NEK 6210Z FFI 12 HBK
300	R134a		
400 – 500		R134a	
500 - 600			R134a

TİCARİ SOĞUTMA İÇİN KOMPRESÖR SEÇİM KLAVUZU

DİKEY CAM KAPAKLI DERİN DONDURUCU / TEŞHİR DOLABI

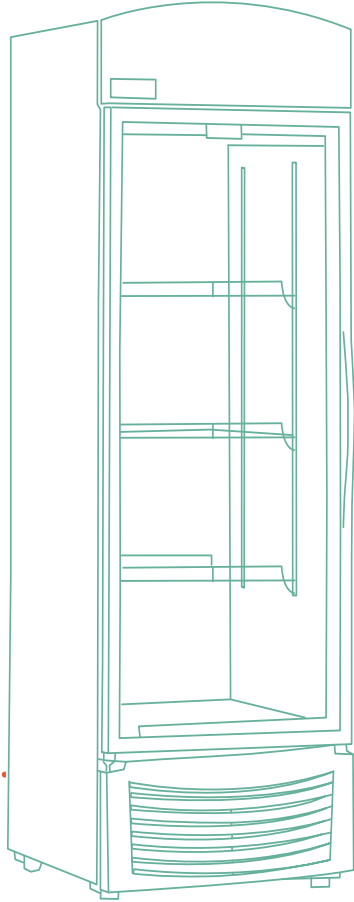

SİSTEM	DİKEY CAM KAPAKLI DERİN DONDURUCU / TEŞHİR DOLABI
Evaporasyon Sıcaklığı	-30°C
İç Sıcaklık	-12°C den -20°C
Ortam Sıcaklığı	35°C
Bağıl Nem	40-70%
Uygulama	LBP / HST

R404A SERİSİ KOMPRESÖR 50Hz				
HACİM (LİTRE)	NEK 2134GK	NEK 2150GK	NEK 2168GK	NT 2180GK
200 – 290	R404A			
300 – 400		R404A		
400 – 500			R404A	
500 - 600				R404A

TİCARİ SOĞUTMA İÇİN KOMPRESÖR SEÇİM KLAVUZU

AÇIK, YATAY İÇECEK SOĞUTUCULARI

SİSTEM	AÇIK İÇECEK SOĞUTUCU
Evaporasyon Sıcaklığı	-10°C
İç Sıcaklık	-5°C
Ortam Sıcaklığı	25°C
Bağıl Nem	40-75%
Uygulama	M/HBP / HST



R134a ve R404A SERİSİ KOMPRESÖR 50Hz		
HACİM (LİTRE)	NEK6212Z FFI 12 HBK	NT6220GK
300	R134a	
400		R404A

SİSTEM	YATAY İÇECEK SOĞUTUCU
Evaporasyon Sıcaklığı	-10°C
İç Sıcaklık	-5°C
Ortam Sıcaklığı	25°C
Bağıl Nem	40-75%
Uygulama	HBP / LST or HST

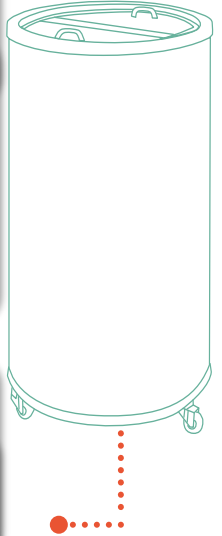

R134a SERİSİ KOMPRESÖR 50Hz		
HACİM (LİTRE)	EM 65HHR EMT 6160Z	EMT6170Z FF8,5HBK
90 - 130	R134a	
140 - 200		R134a

TİCARİ SOĞUTMA İÇİN KOMPRESÖR SEÇİM KILAVUZU

SELF SERVİS



SİSTEM	SELF SERVİS
Evaporasyon Sıcaklığı	-10 den -5°C
İç Sıcaklık	0 den 10°C
Ortam Sıcaklığı	32°C
Bağıl Nem	40-75%
Uygulama	HBP / HST

R134a SERİSİ KOMPRESÖR 50Hz				
HACİM (LİTRE)	NEK6210Z FFI 12HBK	NEK 6214Z	NT6217Z	NJ6226Z
350 – 500	R134a			
500 – 700		R134a		
700 – 900			R134a	
900 -1000				R134a

TİCARİ SOĞUTMA İÇİN KOMPRESÖR SEÇİM KILAVUZU

ADA TİPİ MUHAFAZA DOLABI

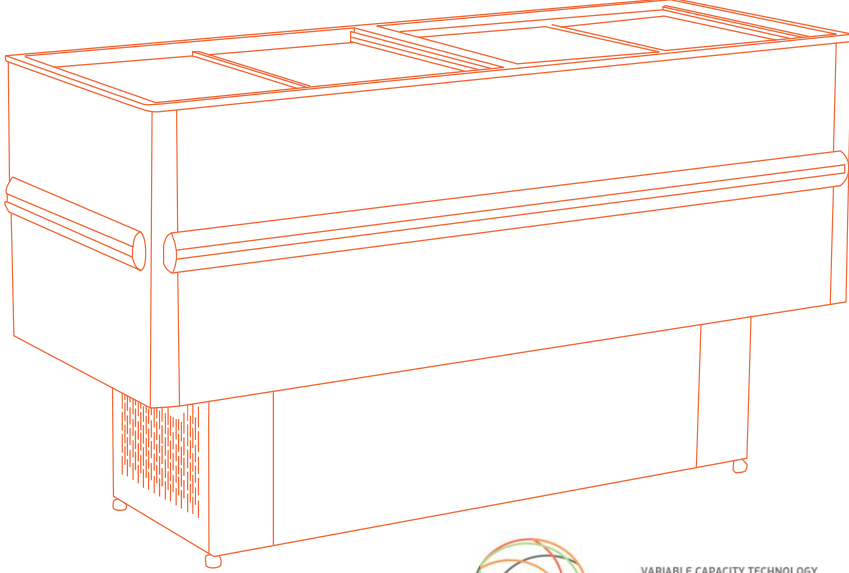

SİSTEM	ADA TİPİ MUHAFAZA DOLABI
Evaporasyon Sıcaklığı	-30°C
İç Sıcaklık	-20 den -15°C
Ortam Sıcaklığı	32°C
Bağıl Nem	40-70%
Uygulama	LBP / HST



VARIABLE CAPACITY TECHNOLOGY
COMMERCIAL APPLICATION

R404A SERİSİ | KOMPRESÖR 50Hz

BOYUT	NEK 2150GK	NT 2172GK	NT 2180GK	NT 2192GK	NT 2212GK
1,5 metre	R404A				
2 metre		R404A			
2,5 metre			R404A		
3 metre				R404A	
4 metre					R404A

İNVERTER SERİSİ KOMPRESÖRLER

BOYUT	VNEK 213U	VNEK 217U
1,5 metre	R290	
2 metre	R290	
2,5 metre		R290
3 metre		R290

TİCARİ SOĞUTMA İÇİN KOMPRESÖR SEÇİM KILAVUZU

PASTA DOLABI

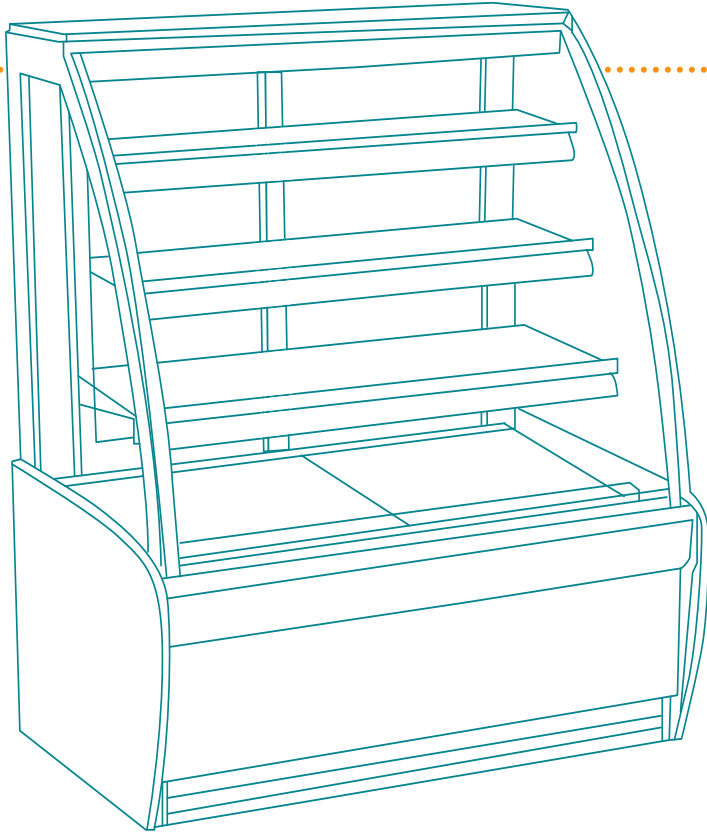

SİSTEM

Evaporasyon Sıcaklığı

İç Sıcaklık

Ortam Sıcaklığı

Bağıl Nem

Uygulama

PASTA DOLABI

-10 den -5°C

5 den 12°C

32°C

40-70%

HBP / LST veya HST

R134a SERİSİ | KOMPRESÖR 50Hz

BOYUT

EM 65HHR
EMT 6160Z

NEK
6187Z

NEK 6212Z
FFI 12 HBK

1 metre

R134a

2 metre

R134a

3 metre

R134a

TİCARİ SOĞUTMA İÇİN KOMPRESÖR SEÇİM KILAVUZU

TEŞHİR BUZDOLABI

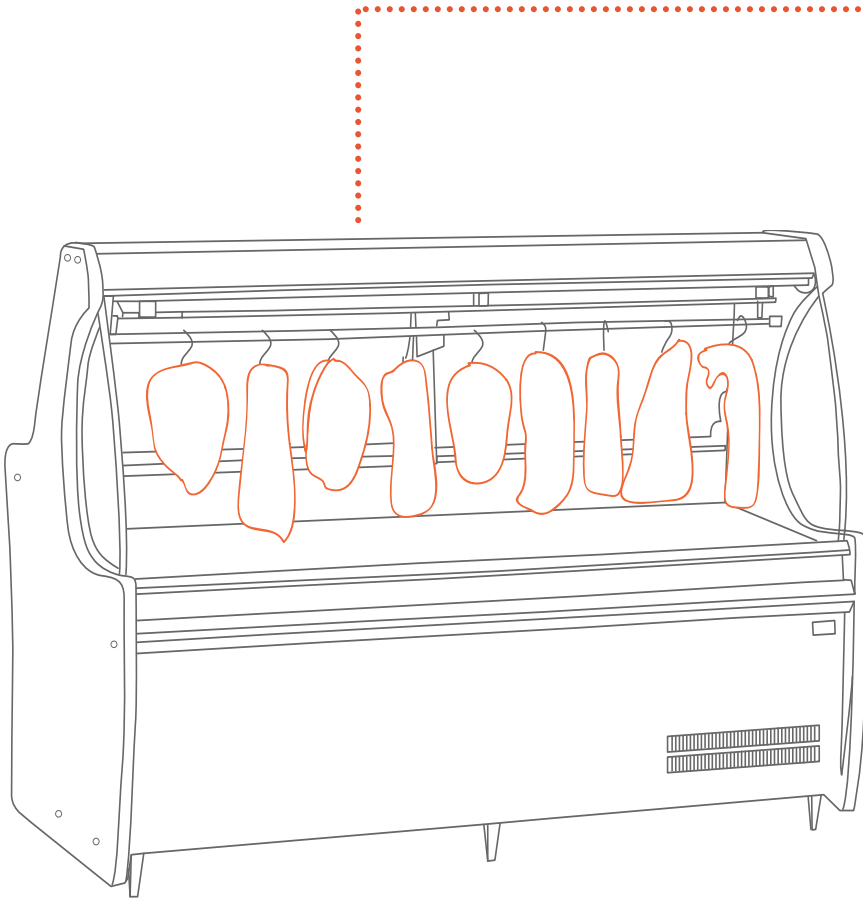

SİSTEM	TEŞHİR BUZDOLABI
Evaporasyon Sıcaklığı	-10°C
İç Sıcaklık	0 den 7°C
Ortam Sıcaklığı	32°C
Bağıl Nem	40-70%
Uygulama	HBP / HST

R134a SERİSİ KOMPRESÖR 50Hz				
BOYUT	EMT6170Z FF8,5HBK	NEK 6212Z FFI 12 HBK	NT 6217Z	NT 6220Z
1 metre	R134a			
2 metre		R134a		
3 metre			R134a	
4 metre				R134a

TİCARİ SOĞUTMA İÇİN KOMPRESÖR SEÇİM KILAVUZU

DİKEY DERİN DONDURUCU – ENDÜSTRİYEL SERİ

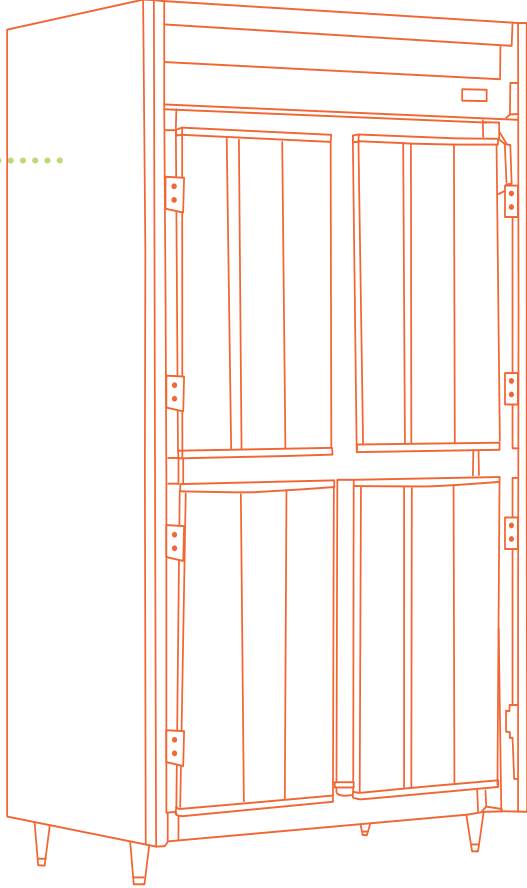

SİSTEM

Evaporasyon Sıcaklığı

İç Sıcaklık

Ortam Sıcaklığı

Bağıl Nem

Uygulama

DİKEY DERİN DONDURUCU ENDÜSTRİYEL SERİ

-30°C

-18°C

35°C

40-70%

LBP / LST

R404A ve R290 SERİSİ | KOMPRESÖR 50Hz

HACİM (LİTRE)	EMT2125GK EMT2130U	NEK2134GK NEK2134U	NEK2150GK NEK2150U	NT2180GK NT2180U
380 – 420	R404A R290			
430 – 500		R404A R290		
500 – 600			R404A R290	
800 - 1000				R404A R290

TİCARİ SOĞUTMA İÇİN KOMPRESÖR SEÇİM KILAVUZU

SU SEBİLİ

SİSTEM	SU SEBİLİ
Evaporasyon Sıcaklığı	-10 a -5°C
İç Sıcaklık	10°C
Ortam Sıcaklığı	32°C
Bağıl Nem	40-70%
Uygulama	M-HBP / LST or HST

R134a SERİSİ KOMPRESÖR 50Hz				
HACİM (LİTRE)	EMT6160Z EM65HHR	EMT6170Z FF8,5HBK	NEK 6187Z	NEK6212Z FFI12HBK
2 – 4	R134a			
5 – 7		R134a		
8 – 12		-	R134a	
13 – 17			-	R134a

R290 SERİSİ KOMPRESÖR 50Hz				
HACİM (LİTRE)	EMT 6144U	EMT 6165U	NEK 6181U	NEK 6214U
2 – 4	R290			
5 – 7		R290		
8 – 12			R290	
13 – 17				R290

TİCARİ SOĞUTMA İÇİN KOMPRESÖR SEÇİM KILAVUZU

ŞARAP SOĞUTUCU

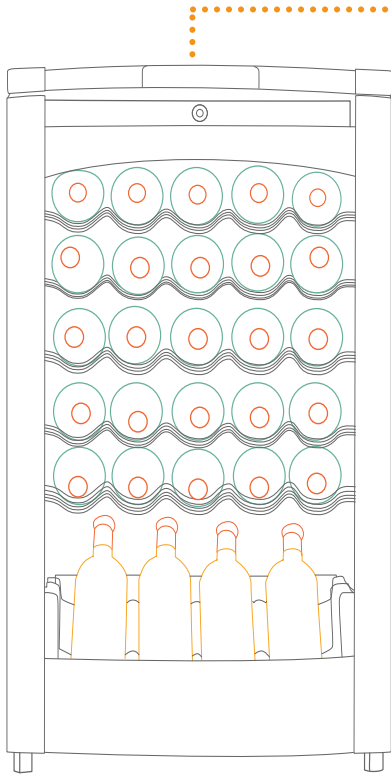

SİSTEM	ŞARAP SOĞUTUCU
Evaporasyon Sıcaklığı	-5°C
İç Sıcaklık	5 den 15°C
Ortam Sıcaklığı	25°C
Bağıl Nem	40-70%
Uygulama	HBP / LST



R134a ve R600a SERİSİ KOMPRESÖR 50Hz						
ŞİŞE	EM30HHR	VEMX5C	EM65HHR	EMT6160Z	VEMX7C	EMT6170Z FF8,5HBK
24	R134a	R600a				
45 – 60		R600a	R134a		R600a	
92 – 100				R134a	R600a	
200						R134a

TİCARİ SOĞUTMA İÇİN KOMPRESÖR SEÇİM KILAVUZU

BUZ MAKİNESİ

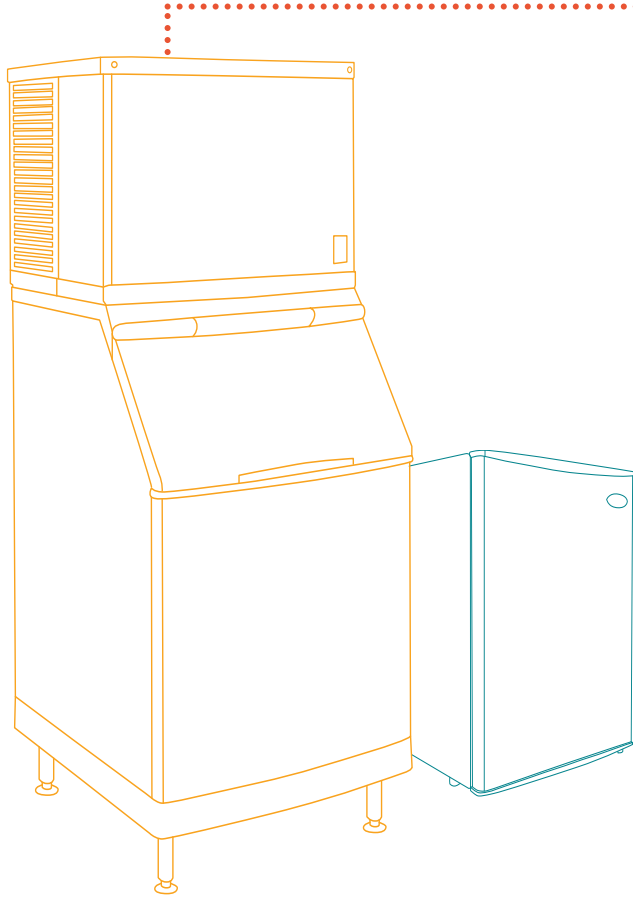

SİSTEM	BUZ MAKİNESİ
Evaporasyon Sıcaklığı	-10°C
İç Sıcaklık	—
Ortam Sıcaklığı	32°C
Bağıl Nem	40-70%
Uygulama	MBP-HBP / HST

R134a ve R404A SERİSİ KOMPRESÖR 50Hz					
KG / GÜN	EMT6160Z EMT6170Z FF8,5HBK	NEK6210GK FFI 12 HBK	NEK 6213GK	NT6224GK NT6226GK	NJ 9232GK
24 – 48	R134a				
72		R404A			
100			R404A		
150				R404A	
240					R404A

TİCARİ SOĞUTMA İÇİN KOMPRESÖR SEÇİM KILAVUZU

OTOMAT BUZDOLABI

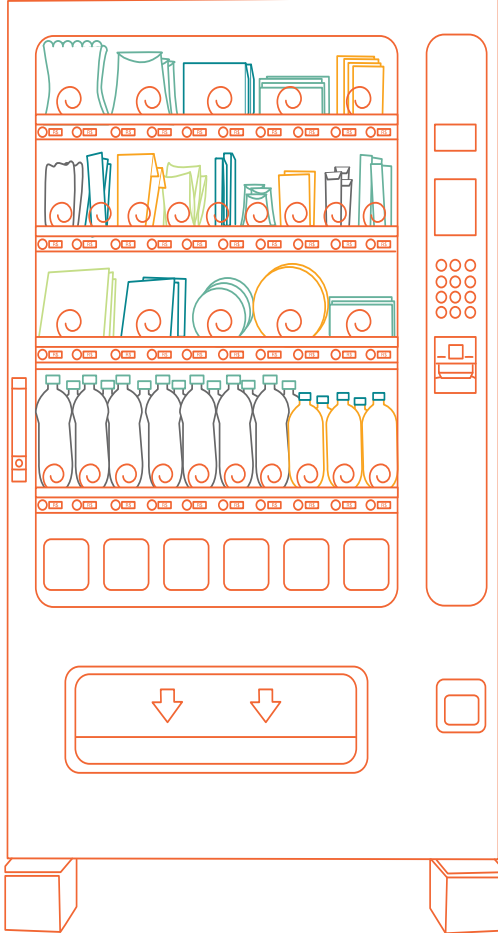

SİSTEM

Evaporasyon Sıcaklığı

İç Sıcaklık

Ortam Sıcaklığı

Bağıl Nem

Uygulama

OTOMAT BUZDOLABI

-10°C

5°C den 10°C

40.5°C

40-70%

HBP / HST

R134a SERİSİ | KOMPRESÖR 50Hz

HACİM
(LİTRE)

NEK
6210Z

NEK 6212Z
FFI 12 HBK

NT
6217Z

400

R134a

500

R134a

800

R134a

İNVERTER SERİSİ KOMPRESÖRLER

VNEK
610Z

VNEK
614Z

R134a

R134a



VARIABLE CAPACITY TECHNOLOGY
**COMMERCIAL
APPLICATION**

embraco POWER IN.
CHANGE ON.

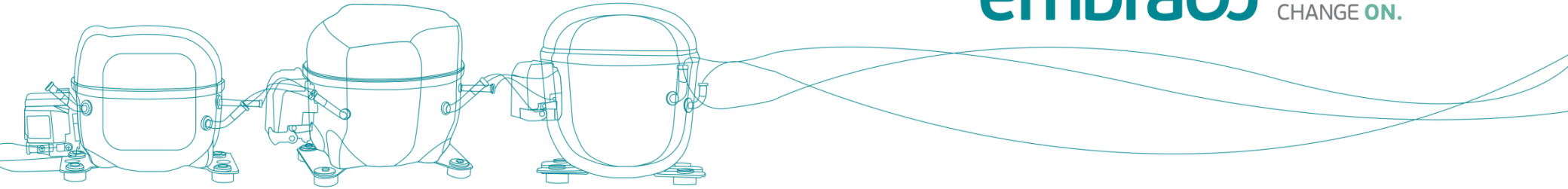

 **cantaş**

Dolapdere Cad. No:127 Pangaltı 34375 Şişli – İstanbul
Tel: +90 (212) 230 26 87
Faks: +90 (212) 225 81 11

www.cantassogutma.com info@cantassogutma.com